

### RKM

Aktor-/Sensor-Anschlussleitung, M8-Kupplung mit Rastverschluss und angespritztem Kabel

Actuator/sensor cordset, single-ended, M8 female connector with snap-in joint and molded cable

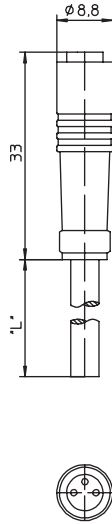

### RKMW

Aktor-/Sensor-Anschlussleitung, M8-Winkelkupplung mit Rastverschluss und angespritztem Kabel

Actuator/sensor cordset, single-ended, M8 female right angle connector with snap-in joint and molded cable

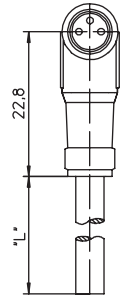
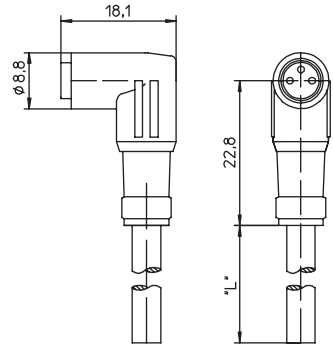

### Pinbelegung Pin assignment

3-polig  
3 poles



1 = braun / brown  
3 = blau / blue  
4 = schwarz / black

4-polig  
4 poles











1 = braun / brown  
2 = weiß / white  
3 = blau / blue  
4 = schwarz / black

## Anschlussleitungen für Aktoren, Sensoren und Verteiler Cordsets, single-ended, for actuators, sensors and distribution boxes

<b>Technische Daten</b>	
Umgebungstemperatur	-40°C / +90°C
<b>Werkstoffe</b>	
Gehäuse / Griffkörper	TPU
Kontaktträger	PA / TPU
Kontakt	CuZn, unternickelt und 0,8 µm vergoldet
<b>Mechanische Daten</b>	
Schutzart	IP 65 Nur im gesteckten Zustand mit den dazugehörigen Gegenstücken.
<b>Elektrische Daten</b>	
Durchgangswiderstand	≤ 5 mΩ
Nennstrom bei 40°C	4 A
Nennspannung	3-polig 60 V 4-polig 30 V
Bemessungsspannung	3-polig 63 V 4-polig 36 V
Prüfspannung	3-polig 1,5 kV eff. / 60 s 4-polig 0,8 kV eff. / 60 s
Isolationswiderstand	> 10 <sup>9</sup> Ω
Verschmutzungsgrad	3

<b>Technical data</b>	
Operating temperature range	-40°C / +90°C
<b>Materials</b>	
Housing / Molded body	TPU
Insert	PA / TPU
Contact	CuZn, pre-nickel and 0.8 microns gold-plated
<b>Mechanical data</b>	
Degree of protection	IP 65 Only in locked position with its proper counterparts.
<b>Electrical data</b>	
Contact resistance	≤ 5 mΩ
Nominal current at 40°C	4 A
Nominal voltage	3 poles 60 V 4 poles 30 V
Rated voltage	3 poles 63 V 4 poles 36 V
Test voltage	3 poles 1.5 kV eff. / 60 s 4 poles 0.8 kV eff. / 60 s
Insulation resistance	> 10 <sup>9</sup> Ω
Pollution degree	3

Bestellbezeichnung Designation		Polzahl Poles	Mantel Outer jacket	
RKM 3-06/... M	RKMW 3-06/... M	3	PVC	
RKM 3-224/... M	RKMW 3-224/... M		PUR halogenfrei / halogen free	  
RKM 4-07/... M	RKMW 4-07/... M	4	PVC	
RKM 4-225/... M	RKMW 4-225/... M		PUR halogenfrei / halogen free	  
Standardlängen: 2 M / 5 M / 10 M Andere Kabellängen oder Leitungsaufbauten auf Anfrage.			Standard lengths: 2 M / 5 M / 10 M Other cable lengths or cable specifications on request.	

Ein Einsatz der Produkte in aggressiven Medien ist im Einzelfall zu überprüfen.

The application of these products in harsh environments should always be checked before use.

- AS-Interface
- Interbus
- Profibus
- CANopen
- DeviceNet
- Ethernet
- e2c 67
- e2c 20
- Distribution boxes
- T-connectors Adaptors
- Cordsets single-ended
- Cordsets double-ended
- Field attachables
- Receptacles
- Accessories



## Kabelspezifikationen Cable specifications

## Lumflex® PUR halogenfrei • PUR halogen free

- Mantelwerkstoff halogenfrei, flammwidrig
- Gute Chemikalien- und Ölbeständigkeit
- Leitung frei von polybromiertem Diphenylether: Halogen- und Silikon-frei
- Mikroben- und Hydrolysebeständig
- Für dynamischen Einsatz: Schleppketteneignung gemäß Lumflex®-Schleppkettentest:
  - Biegeradius 10 x D
  - Beschleunigung 5 m/s<sup>2</sup>
  - Verfahrgeschwindigkeit 200 m/min bei 5 m horizontalem Verfahrensweg
  - garantierte Biegezyklen 2 Mio.
- LUMFLEX® schweißfunkenfest: gute Schweißfunkenbeständigkeit
- LUMFLEX® geschirmt: C-Schirm Geflecht Ø 0,10 mm verzinkt / Bedeckung 85 % +/- 5 %
- **Besonders geeignet zum Einsatz in Maschinen und Anlagen zur spanabhebenden Bearbeitung.**
- **Ein Einsatz der Produkte in aggressiven Medien ist im Einzelfall zu überprüfen.**
- Outer material halogen free, flame retardant
- Good chemical and oil resistance
- Cable free of polybrominated diphenylether: halogen and silicon free
- Microbe and hydrolysis-resistant
- For dynamic application: drag chain suitability in compliance with Lumflex drag chain test:
  - bending radius 10 x D
  - acceleration 5 m/s<sup>2</sup>
  - path feed rate 200 m/min at 5 m horizontal path
  - guaranteed bending cycles 2 millions
- LUMFLEX® welding spark proof: good resistance to welding sparks
- LUMFLEX® shielded: C shield braid Ø 0.10 mm tinned / coverage 85 % +/- 5 %
- **Recommended for applications in machine tools for metal cutting.**
- **The application of these products in harsh environments should always be checked before use.**





## LUMFLEX® PUR halogenfrei • PUR halogen free

Kabelbezeichnung Cable number	Farbkennung Color		Leiter Lead	Mantel / Outer jacket		
				Ø mm	Werkstoff Material	Farbton Color
<b>34</b>						UL gelistet/listed
	braun weiß blau schwarz	brown white blue black	4 x 0,50 mm <sup>2</sup> (16 x Ø 0,20 mm)	5,5	<b>PUR</b> halogenfrei halogen free	orange
<b>224</b>						UL gelistet/listed
	braun blau schwarz	brown blue black	3 x 0,34 mm <sup>2</sup> (43 x Ø 0,10 mm)	4,3	<b>PUR</b> halogenfrei halogen free	schwarz black
<b>225</b>						UL gelistet/listed
	braun weiß blau schwarz	brown white blue black	4 x 0,34 mm <sup>2</sup> (43 x Ø 0,10 mm)	4,7	<b>PUR</b> halogenfrei halogen free	schwarz black
<b>226</b>						UL gelistet/listed
	braun blau grün/gelb	brown blue green/yellow	3 x 0,50 mm <sup>2</sup> (16 x Ø 0,20 mm)	4,6	<b>PUR</b> halogenfrei halogen free	schwarz black

**LUMFLEX® PUR halogenfrei • PUR halogen free**

Kabelbezeichnung Cable number	Farbkennung Color		Leiter Lead	Mantel / Outer jacket		
				Ø mm	Werkstoff Material	Farbton Color
<b>228</b> <span style="float: right;">UL gelistet/listed</span>						
	braun weiß blau schwarz grün/gelb	brown white blue black green/yellow	<b>5 x 0,50 mm<sup>2</sup></b> (16 x Ø 0,20 mm)	5,4	<b>PUR</b> halogenfrei halogen free	schwarz black
<b>242</b> <span style="float: right;">UL gelistet/listed</span>						
	braun blau grün/gelb	brown blue green/yellow	<b>3 x 1,00 mm<sup>2</sup></b> (126 x Ø 0,10 mm)	11,6	<b>PUR</b> halogenfrei halogen free	schwarz black
	gelb/braun braun/grün weiß gelb rosa grau/braun violett rot grau rot/blau grün grau/rosa weiß/grün weiß/gelb weiß/grau schwarz	yellow/brown brown/green white yellow pink grey/brown violet red grey red/blue green grey/pink white/green white/yellow white/grey black	<b>16 x 0,50 mm<sup>2</sup></b> (64 x Ø 0,10 mm)			
<b>256</b> <span style="float: right;">UL gelistet/listed</span>						
	blau braun grün/gelb	blue brown green/yellow	<b>3 x 1,00 mm<sup>2</sup></b> (126 x Ø 0,10 mm)	9,3	<b>PUR</b> halogenfrei halogen free	schwarz black
	weiß grün gelb grau grau/rosa rot/blau weiß/grün braun/grün	white green yellow grey grey/pink red/blue white/green brown/green	<b>8 x 0,50 mm<sup>2</sup></b> (64 x Ø 0,10 mm)			
<b>265</b> <span style="float: right;">UL gelistet/listed</span>						
	braun weiß blau schwarz	brown white blue black	<b>4 x 0,34 mm<sup>2</sup></b> (42 x Ø 0,10 mm)	4,7	<b>PUR</b> halogenfrei halogen free	grau grey
<b>282</b> <span style="float: right;">UL gelistet/listed</span>						
	weiß braun grün gelb grau rosa blau	white brown green yellow grey pink blue	<b>7 x 0,25 mm<sup>2</sup></b> (32 x Ø 0,10 mm)	6,0	<b>PUR</b> halogenfrei halogen free	schwarz black



## LUMFLEX® PUR halogenfrei • PUR halogen free

Kabelbezeichnung Cable number	Farbkennung Color		Leiter Lead	Mantel / Outer jacket		
				Ø mm	Werkstoff Material	Farbton Color
<b>301</b>						
	braun weiß blau schwarz	brown white blue black	<b>4</b> x 0,14 mm <sup>2</sup> (18 x Ø 0,10 mm)	3,5	<b>PUR</b> halogenfrei halogen free	schwarz black
<b>328</b> <span style="float: right;">UL gelistet/listed</span>						
	blau braun grün/gelb	blue brown green/yellow	<b>3</b> x 0,75 mm <sup>2</sup> (95 x Ø 0,10 mm)	6,8	<b>PUR</b> halogenfrei halogen free	schwarz black
	weiß grün gelb grau	white green yellow grey	<b>4</b> x 0,34 mm <sup>2</sup> (43 x Ø 0,10 mm)			
<b>330</b> <span style="float: right;">UL gelistet/listed</span>						
	blau braun grün/gelb	blue brown green/yellow	<b>3</b> x 0,75 mm <sup>2</sup> (95 x Ø 0,10 mm)	7,6	PUR halogenfrei halogen free	schwarz black
	weiß grün gelb grau rosa rot	white green yellow grey pink red	<b>6</b> x 0,34 mm <sup>2</sup> (43 x Ø 0,10 mm)			
<b>331</b> <span style="float: right;">UL gelistet/listed</span>						
	blau braun grün/gelb	blue brown green/yellow	<b>3</b> x 0,75 mm <sup>2</sup> (95 x Ø 0,10 mm)	8,0	<b>PUR</b> halogenfrei halogen free	schwarz black
	weiß grün gelb grau rosa rot schwarz violett	white green yellow grey pink red black violet	<b>8</b> x 0,34 mm <sup>2</sup> (43 x Ø 0,10 mm)			
<b>332</b> <span style="float: right;">UL gelistet/listed</span>						
	blau braun grün/gelb	blue brown green/yellow	<b>3</b> x 1,00 mm <sup>2</sup> (128 x Ø 0,10 mm)	9,1	<b>PUR</b> halogenfrei halogen free	schwarz black
	weiß grün gelb grau rosa rot grau/rosa rot/blau weiß/grün braun/grün weiß/gelb gelb/braun	white green yellow grey pink red grey/pink red/blue white/green brown/green white/yellow yellow/brown	<b>12</b> x 0,50 mm <sup>2</sup> (64 x Ø 0,10 mm)			

**LUMFLEX® PUR halogenfrei • PUR halogen free**

Kabelbezeichnung Cable number	Farbkennung Color		Leiter Lead	Mantel / Outer jacket		
				Ø mm	Werkstoff Material	Farbton Color
<b>333</b> <span style="float: right;">UL gelistet/listed</span>						
	blau braun	blue brown	<b>2</b> x 0,50 mm <sup>2</sup> (64 x Ø 0,10 mm)	8,8	<b>PUR</b> halogenfrei halogen free	schwarz black
	weiß grün gelb grau rosa rot schwarz violett	white green yellow grey pink red black violet	<b>8</b> x 0,34 mm <sup>2</sup> (43 x Ø 0,10 mm)			
<b>337</b> <span style="float: right;">UL gelistet/listed</span>						
	weiß grün gelb grau blau braun	white green yellow grey blue brown	<b>6</b> x 0,34 mm <sup>2</sup> (42 x Ø 0,10 mm)	6,0	<b>PUR</b> halogenfrei halogen free	schwarz black
<b>343</b> <span style="float: right;">UL gelistet/listed</span>						
	weiß grün gelb grau blau braun	white green yellow grey blue brown	<b>6</b> x 0,25 mm <sup>2</sup> (32 x Ø 0,10 mm)	5,1	<b>PUR</b> halogenfrei halogen free	schwarz black
<b>344</b> <span style="float: right;">UL gelistet/listed</span>						
	weiß grün gelb grau rosa rot blau braun	white green yellow grey pink red blue brown	<b>8</b> x 0,25 mm <sup>2</sup> (32 x Ø 0,10 mm)	6,0	<b>PUR</b> halogenfrei halogen free	schwarz black
<b>345</b> <span style="float: right;">UL gelistet/listed</span>						
	weiß grün gelb grau rosa rot schwarz violett blau braun	white green yellow grey pink red black violet blue brown	<b>10</b> x 0,25 mm <sup>2</sup> (32 x Ø 0,10 mm)	6,3	<b>PUR</b> halogenfrei halogen free	schwarz black
<b>346</b> <span style="float: right;">UL gelistet/listed</span>						
	weiß grün gelb grau rosa rot schwarz violett grau/rosa rot/blau blau braun	white green yellow grey pink red black violet grey/pink red/blue blue brown	<b>12</b> x 0,25 mm <sup>2</sup> (32 x Ø 0,10 mm)	6,4	<b>PUR</b> halogenfrei halogen free	schwarz black

## LUMFLEX® PUR halogenfrei • PUR halogen free

Kabelbezeichnung Cable number	Farbkennung Color		Leiter Lead	Mantel / Outer jacket		
				Ø mm	Werkstoff Material	Farbton Color
<b>347</b> <span style="float: right;">UL gelistet/listed</span>						
	weiß grün gelb grau rosa rot schwarz violett grau/rosa rot/blau weiß/grau braun/grau blau braun	white green yellow grey pink red black violet grey/pink red/blue white/grey brown/grey blue brown	<b>14</b> x 0,25 mm <sup>2</sup> (32 x Ø 0,10 mm)	7,2	<b>PUR</b> halogenfrei halogen free	schwarz black
<b>348</b> <span style="float: right;">UL gelistet/listed</span>						
	braun blau	brown blue	<b>2</b> x 0,25 mm <sup>2</sup>	6,0	<b>PUR</b> halogenfrei halogen free	schwarz black
	weiß grün rosa gelb schwarz grau rot violett grau/rosa rot/blau	white green pink yellow black grey red violet grey/pink red/blue	<b>10</b> x 0,14 mm <sup>2</sup>			
<b>354</b> <span style="float: right;">UL gelistet/listed</span>						
	weiß braun grün gelb grau rosa blau rot	white brown green yellow grey pink blue red	<b>8</b> x 0,14 mm <sup>2</sup> (72 x Ø 0,05 mm)	5,0	<b>PUR</b> halogenfrei halogen free	schwarz black
<b>357</b> <span style="float: right;">UL gelistet/listed</span>						
	schwarz blau braun	black blue brown	<b>3</b> x 0,25 mm <sup>2</sup> (32 x Ø 0,10 mm)	4,6	<b>PUR</b> halogenfrei halogen free	grau grey





**LUMFLEX®**

**PUR halogenfrei, schweißfunkenfest**  
**PUR halogen free, welding spark proof**

Kabelbezeichnung Cable number	Farbkennung Color		Leiter Lead	Mantel / Outer jacket		
				Ø mm	Werkstoff Material	Farbton Color
<b>241</b>						
	braun blau grün/gelb	brown blue green/yellow	<b>3</b> x 0,50 mm <sup>2</sup> (16 x Ø 0,21 mm)	5,0	<b>PUR</b> halogenfrei, schweißfunkenfest <b>PUR</b> halogen free welding spark proof	orange
<b>251</b> <span style="float: right;">UL gelistet/listed</span>						
	braun weiß blau schwarz	brown white blue black	<b>4</b> x 0,34 mm <sup>2</sup> (19 x Ø 0,15 mm)	4,7	<b>PUR</b> halogenfrei, schweißfunkenfest <b>PUR</b> halogen free welding spark proof	orange
<b>259</b>						
	braun weiß blau schwarz grün/gelb	brown white blue black green/yellow	<b>5</b> x 0,50 mm <sup>2</sup> (16 x Ø 0,21 mm)	5,5	<b>PUR</b> halogenfrei, schweißfunkenfest <b>PUR</b> halogen free, welding spark proof	orange
<b>260</b> <span style="float: right;">UL gelistet/listed</span>						
	braun blau schwarz	brown blue black	<b>3</b> x 0,34 mm <sup>2</sup> (19 x Ø 0,15 mm)	4,5	<b>PUR</b> halogenfrei, schweißfunkenfest <b>PUR</b> halogen free, welding spark proof	orange
<b>268</b>						
	weiß grün gelb grau blau braun	white green yellow grey blue brown	<b>6</b> x 0,34 mm <sup>2</sup> (19 x Ø 0,15 mm)	6,0	<b>PUR</b> halogenfrei, schweißfunkenfest <b>PUR</b> halogen free, welding spark proof	orange

## LUMFLEX® PUR halogenfrei, geschirmt • PUR halogen free, shielded

Kabelbezeichnung Cable number	Farbkennung Color		Leiter Lead	Mantel / Outer jacket		
				Ø mm	Werkstoff Material	Farbton Color
<b>288</b>						UL gelistet/listed
	braun weiß blau schwarz	brown white blue black	<b>4</b> x 0,34 mm <sup>2</sup> (43 x Ø 0,10 mm)	5,5	<b>PUR</b> halogenfrei, geschirmt <b>PUR</b> halogen free, shielded	schwarz black
<b>298</b>						UL gelistet/listed
	braun weiß blau schwarz grau	brown white blue black grey	<b>5</b> x 0,34 mm <sup>2</sup> (19 x Ø 0,15 mm)	6,0	<b>PUR</b> halogenfrei, geschirmt <b>PUR</b> halogen free, shielded	schwarz black
<b>299</b>						UL gelistet/listed
	braun weiß grün gelb grau rosa blau rot	brown white green yellow grey pink blue red	<b>8</b> x 0,25 mm <sup>2</sup> (32 x Ø 0,10 mm)	6,6	<b>PUR</b> halogenfrei, geschirmt <b>PUR</b> halogen free, shielded	schwarz black

## PUR – PUR/PVC

- Gute Öl- und Chemikalienbeständigkeit
- Gute Abriebfestigkeit
- Good resistance to aggressive oils and chemicals
- Good abrasion resistance

## PUR – PUR/PVC

Kabelbezeichnung Cable number	Farbkennung Color		Leiter Lead	Mantel / Outer jacket		
				Ø mm	Werkstoff Material	Farbton Color
<b>41</b>						
	braun blau	brown blue	<b>2</b> x 1,50 mm <sup>2</sup> (192 x Ø 0,10 mm)	7,2	<b>PUR/PVC</b>	orange

## PUR – PUR/PVC

Kabelbezeichnung Cable number	Farbkennung Color		Leiter Lead	Mantel / Outer jacket		
				Ø mm	Werkstoff Material	Farbton Color
<b>135</b>						
	braun blau grün/gelb	brown blue green/yellow	<b>3</b> x 1,00 mm <sup>2</sup> (128 x Ø 0,10 mm)	11,6	<b>PUR</b>	schwarz black
	gelb/braun braun/grün weiß gelb rosa grau/braun violett rot grau rot/blau grün grau/rosa weiß/grün weiß/gelb weiß/grau schwarz	yellow/brown brown/green white yellow pink grey/brown violett red grey red/blue green grey/pink white/green white/yellow white/grey black	<b>16</b> x 0,50 mm <sup>2</sup> (64 x Ø 0,10 mm)			
<b>220</b>						
	braun blau	brown blue	<b>2</b> x 0,50 mm <sup>2</sup> (64 x Ø 0,10 mm)	8,8	<b>PUR/PVC</b>	schwarz black
	weiß grün gelb grau rosa rot schwarz violett	white green yellow grey pink red black violett	<b>8</b> x 0,34 mm <sup>2</sup> (42 x Ø 0,10 mm)			
<b>355</b>						
	weiß/grau schwarz grün/gelb	white/grey black green/yellow	<b>3</b> x 1,00 mm <sup>2</sup> (128 x Ø 0,10 mm)	11,6	<b>PUR</b>	schwarz black
	gelb/braun braun/grün weiß gelb rosa grau/braun braun violett rot grau rot/blau grün blau grau/rosa weiß/grün weiß/gelb	yellow/brown brown/green white yellow pink grey/brown brown violett red grey red/blue green blue grey/pink white/green white/yellow	<b>16</b> x 0,5 mm <sup>2</sup> (64 x Ø 0,10 mm)			
<b>358</b>						
	blau schwarz weiß braun	blue black white brown	<b>4</b> x 0,25 mm <sup>2</sup> (32 x Ø 0,10 mm)	5,2	<b>PUR</b> halogenfrei halogen free	grau grey

## PVC

- Sehr gute Chemikalienbeständigkeit
- PVC geschirmt:  
Cu-Schirm: Drähte Ø 0,10 mm verzinkt /  
Bedeckung 85 % +/- 5 %
- **Besonders geeignet zum Einsatz in der Lebensmitteltechnik.**
- **Besonders geeignet zum Einsatz im Trockenbereich in der Förder-, Verpackungs- und Montagetechnik.**
- Outstanding resistance to chemicals
- PVC shielded:  
Cu shield: Wire Ø 0.10 mm, tinned /  
coverage 85 % +/- 5 %
- **Recommended for applications in food processing equipment.**
- **Recommended for applications in packaging, assembly and automatic production lines.**

## PVC

Kabelbezeichnung Cable number	Farbkennung Color		Leiter Lead	Mantel / Outer jacket		
				Ø mm	Werkstoff Material	Farbton Color
<b>01</b>						UL gelistet/listed
	braun grün/gelb blau	brown green/yellow blue	<b>3</b> x 0,75 mm <sup>2</sup> (22 x Ø 0,20 mm)	7,2	<b>PVC</b>	orange
<b>02</b>						UL gelistet/listed
	braun weiß blau schwarz	brown white blue black	<b>4</b> x 0,50 mm <sup>2</sup> (16 x Ø 0,20 mm)	6,3	<b>PVC</b>	orange
<b>03</b>						UL gelistet/listed
	braun blau	brown blue	<b>2</b> x 0,75 mm <sup>2</sup> (22 x Ø 0,20 mm)	6,8	<b>PVC</b>	orange
<b>04</b>						UL gelistet/listed
	schwarz blau grün/gelb braun weiß	black blue green/yellow brown white	<b>5</b> x 0,50 mm <sup>2</sup> (16 x Ø 0,20 mm)	6,8	<b>PVC</b>	orange
<b>05</b>						UL gelistet/listed
	braun schwarz blau	brown black blue	<b>3</b> x 0,75 mm <sup>2</sup> (22 x Ø 0,20 mm)	7,2	<b>PVC</b>	orange
<b>06</b>						UL gelistet/listed
	braun blau schwarz	brown blue black	<b>3</b> x 0,34 mm <sup>2</sup> (42 x Ø 0,10 mm)	5,0	<b>PVC</b>	orange

## PVC

Kabelbezeichnung Cable number	Farbkennung Color		Leiter Lead	Mantel / Outer jacket		
				Ø mm	Werkstoff Material	Farbton Color
<b>07</b> <span style="float: right;">UL gelistet/listed</span>						
	braun weiß blau schwarz	brown white blue black	<b>4</b> x 0,25 mm <sup>2</sup> (32 x Ø 0,10 mm)	5,0	<b>PVC</b>	orange
<b>56</b> <span style="float: right;">UL gelistet/listed</span>						
	braun weiß blau schwarz grau	brown white blue black grey	<b>5</b> x 0,34 mm <sup>2</sup> (42 x Ø 0,10 mm)	5,7	<b>PVC</b>	orange
<b>205</b>						
	braun blau grün/gelb	brown blue green/yellow	<b>3</b> x 0,75 mm <sup>2</sup> (24 x Ø 0,20 mm)	5,5	<b>PVC</b>	schwarz black
<b>212</b>						
	braun blau grün/gelb	brown blue green/yellow	<b>3</b> x 0,50 mm <sup>2</sup> (16 x Ø 0,20 mm)	5,0	<b>PVC</b>	schwarz black
<b>278</b> <span style="float: right;">UL gelistet/listed</span>						
	braun blau grün/gelb	brown blue green/yellow	<b>3</b> x 1,00 mm <sup>2</sup> (128 x Ø 0,10 mm)	11,6	<b>PVC</b>	schwarz black
	gelb/braun braun/grün weiß gelb rosa grau/braun violett rot grau rot/blau grün grau/rosa weiß/grün weiß/gelb weiß/grau schwarz	yellow/brown brown/green white yellow pink grey/brown violett red grey red/blue green grey/pink white/green white/yellow white/grey black	<b>16</b> x 0,50 mm <sup>2</sup> (64 x Ø 0,10 mm)			
<b>294</b> <span style="float: right;">UL gelistet/listed</span>						
	braun blau schwarz	brown blue black	<b>3</b> x 0,34 mm <sup>2</sup> (43 x Ø 0,10 mm)	5,0	<b>PVC</b>	schwarz black
<b>295</b> <span style="float: right;">UL gelistet/listed</span>						
	braun weiß blau schwarz	brown white blue black	<b>4</b> x 0,34 mm <sup>2</sup> (43 x Ø 0,10 mm)	5,2	<b>PVC</b>	schwarz black

## PVC

Kabelbezeichnung Cable number	Farbkennung Color		Leiter Lead	Mantel / Outer jacket		
				Ø mm	Werkstoff Material	Farbton Color
<b>296</b> <span style="float: right;">UL gelistet/listed</span>						
	braun weiß blau schwarz grau	brown white blue black grey	<b>5</b> x 0,34 mm <sup>2</sup> (43 x Ø 0,10 mm)	5,7	<b>PVC</b>	schwarz black
<b>320</b> <span style="float: right;">UL gelistet/listed</span>						
	blau braun grün/gelb	blue brown green/yellow	<b>3</b> x 0,75 mm <sup>2</sup> (96 x Ø 0,10 mm)	9,5	<b>PVC</b>	schwarz black
	weiß grün gelb grau rosa rot schwarz violett	white green yellow grey pink red black violet	<b>8</b> x 0,34 mm <sup>2</sup> (42 x Ø 0,10 mm)			

## PVC geschirmt • PVC shielded







Kabelbezeichnung Cable number	Farbkennung Color		Leiter Lead	Mantel / Outer jacket		
				Ø mm	Werkstoff Material	Farbton Color
<b>182</b>						
	braun weiß blau schwarz	brown white blue black	<b>4</b> x 0,34 mm <sup>2</sup> (19 x Ø 0,15 mm)	5,5	<b>PVC</b> geschirmt shielded	orange
<b>183</b>						
	braun weiß blau schwarz grau	brown white blue black grey	<b>5</b> x 0,34 mm <sup>2</sup> (19 x Ø 0,15 mm)	6,0	<b>PVC</b> geschirmt shielded	orange
<b>184</b>						
	braun weiß grün gelb grau rosa blau rot	brown white green yellow grey pink blue red	<b>8</b> x 0,25 mm <sup>2</sup> (14 x Ø 0,15 mm)	6,6	<b>PVC</b> geschirmt shielded	orange

## Feldbus-Kommunikation • Fieldbus communication

### Buskabel / Spannungsversorgungen • Bus cables / Power supplies

Kabelbezeichnung Cable number	Farbkennung Color		Leiter Lead	Mantel / Outer jacket		
				Ø mm	Werkstoff Material	Farbton Color
<b>41</b> 	braun blau	brown blue	<b>2</b> x 1,50 mm <sup>2</sup> (192 x Ø 0,10 mm)	7,2	<b>PUR/PVC</b>	orange
<b>97</b> Energieleitung flach Energy cable flat 	braun blau	brown blue	<b>2</b> x 1,50 mm <sup>2</sup> (75 x Ø 0,15 mm)		<b>Gummi rubber</b>	gelb yellow
<b>98</b> Energieleitung flach Energy cable flat 	braun blau	brown blue	<b>2</b> x 1,50 mm <sup>2</sup> (75 x Ø 0,15 mm)		<b>Gummi rubber</b>	schwarz black
<b>145</b> Energieleitung flach Energy cable flat 	braun blau	brown blue	<b>2</b> x 1,50 mm <sup>2</sup> (84 x Ø 0,15 mm)		<b>TPE</b>	schwarz black
<b>146</b> Energieleitung flach Energy cable flat 	braun blau	brown blue	<b>2</b> x 1,50 mm <sup>2</sup> (84 x Ø 0,15 mm)		<b>TPE</b>	gelb yellow
<b>202</b> 	blau schwarz grün/gelb	blue black green/yellow	<b>3</b> x 0,75 mm <sup>2</sup> (42 x Ø 0,15 mm)  paarig verseilt / stranded in pairs: grün/rot green/red	<b>1</b> x <b>2</b> x 0,34 mm <sup>2</sup> (42 x Ø 0,10 mm)	11,0	<b>PUR</b>  violett violet

## Buskabel / Spannungsversorgungen • Bus cables / Power supplies

Kabelbezeichnung Cable number	Farbkennung Color		Leiter Lead	Mantel / Outer jacket		
				Ø mm	Werkstoff Material	Farbton Color
<b>203</b>						
Power	2 x schwarz* grün/gelb	2 x black* green/yellow	<b>3</b> x 1,00 mm <sup>2</sup> (128 x Ø 0,10 mm)	6,4	<b>PUR</b>	schwarz black
	* mit Nummerierung / with numbering					
<b>204</b>						
Power	4 x schwarz* grün/gelb	4 x black* green/yellow	<b>5</b> x 1,00 mm <sup>2</sup> (128 x Ø 0,10 mm)	8,0	<b>PUR</b> halogenfrei halogen free	schwarz black
	* mit Nummerierung / with numbering					
<b>253</b> <span style="float: right;">UL gelistet/listed</span>						
	blau/weiß	blue/white	<b>2</b> x 0,25 mm <sup>2</sup> (AWG 24) (19 x Ø 0,13 mm)	6,7	<b>PUR</b> halogenfrei halogen free	schwarz black
	rot/schwarz	red/black	<b>2</b> x 0,34 mm <sup>2</sup> (AWG 22) (19 x Ø 0,16 mm)			
<b>254</b>						
	rot grün	red green	<b>2</b> x 0,38 mm <sup>2</sup> (19 x Ø 0,15 mm)	7,6	<b>PUR</b> halogenfrei halogen free	violett violet
<b>283</b> <span style="float: right;">UL gelistet/listed</span>						
	blau rot grün/gelb	blue red green/yellow	<b>3</b> x 1,00 mm <sup>2</sup> (AWG 18)	8,2	<b>PUR</b>	violett violet
	paarig verseilt / stranded in pairs: weiß/braun grün/gelb grau/rosa	white/brown green/yellow grey/pink	<b>3</b> x 2 x 0,25 mm <sup>2</sup> (AWG 24)			
<b>284</b> <span style="float: right;">UL gelistet/listed</span>						
	paarig verseilt / stranded in pairs: weiß/braun grün/gelb grau/rosa	white/brown green/yellow grey/pink	<b>6</b> x 0,25 mm <sup>2</sup> (3 x 2 x 0,25) (32 x Ø 0,10 mm)	7,3	<b>PUR</b>	violett violet
<b>342</b> <span style="float: right;">UL gelistet/listed</span>						
	weiß gelb blau orange	white yellow blue orange	<b>4</b> x 0,38 mm <sup>2</sup> (AWG 22) (19 x Ø 0,16 mm)	6,2	<b>PUR</b> halogenfrei, geschirmt halogen free, shielded	grün green
<b>613</b> <span style="float: right;">UL gelistet/listed</span>						
	paarig verseilt / stranded in pairs: blau/weiß rot/schwarz	blue/white red/black	<b>1 x 2</b> x AWG 18 <b>1 x 2</b> x AWG 15 (19 x AWG 30)	12,0	<b>PVC</b>	grau grey





## Hinweise zum Anschließen und Verlegen von Kabeln · Cable Installation Guide

**Vermeiden Sie häufige Fehler beim Anschließen und Verlegen von Kabeln!** Ein ordnungsgemäßes Anschließen, Verlegen und Warten von Kabelsystemen ist die beste Gewähr für hohe Zuverlässigkeit und Langlebigkeit des Kabelsystems.

**Avoiding common cabling pitfalls!** Proper installation and maintenance of cabling systems will ensure high operational dependability and longevity of the system.

### Biegeradius

Durch einen angemessenen Biegeradius können die beim Biegen auftretenden Spannungen absorbiert und damit die Lebensdauer des Kabels verlängert werden. Eine Vergrößerung des Biegeradius kann zu einer wesentlichen Verlängerung der Lebensdauer des Kabels und damit zu einer Senkung der Kosten führen.

### Bend radius

Procuring commensurate bend radius allows the cable to absorb the impact of bending, with less tension, thereby, increasing its life cycle. Increasing bend radius can significantly increase the duration of the cable's life and reduce costs.

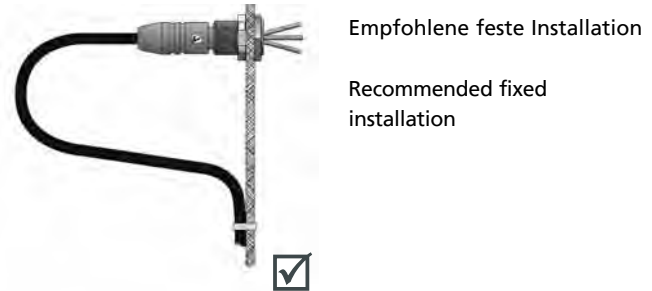

### Bündelung

Beim Anschließen einzelner Kabel an ein Gerät und beim Zusammenbinden von Kabeln darauf achten, dass die Kabel von den Kabelbindern nicht gekniffen oder deformiert werden. Richtig gebundene Kabel sind leicht und ohne Belastung zu bewegen, wodurch sich die Lebensdauer verlängert.

### Cable bundling

When attaching single cables to equipment, or bundling several cables together, care must be taken that the cable ties do not pinch or deform the cable. Correct cable bundling enables movement without stress to the cable, which will translate into long lasting usage.

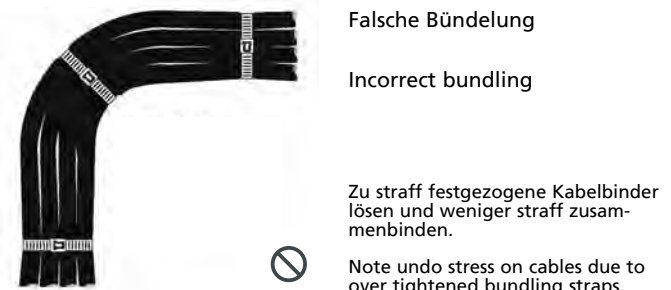
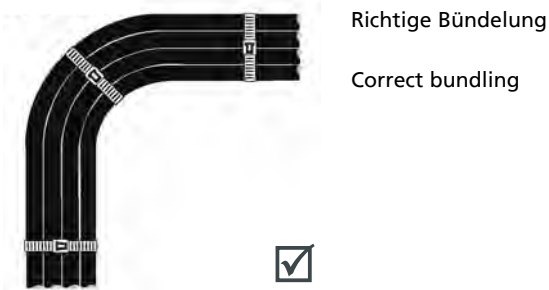

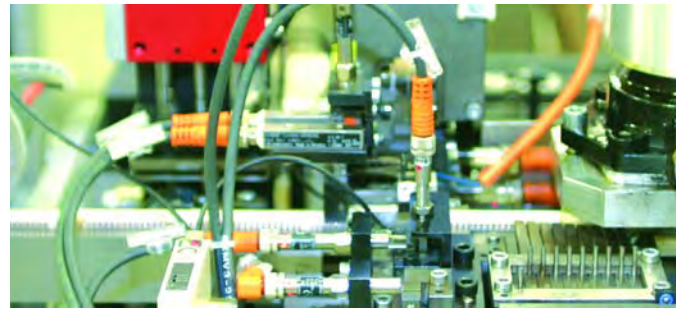

### Anschließen von Kabeln an bewegliche Geräte

Anschluss- und Verbindungsleitungen, die Bewegungen zwischen zwei Punkten ausgesetzt sind, müssen ausreichend lang bemessen sein, um übermäßige Belastungen der Kabel und Stecker zu vermeiden. In diesem Fall ist die Bildung von Kabelschleifen und C-förmigen Verlegestrecken zu empfehlen.

### Installation of cable for motion applications

When connected cable is subjected to any motion between two points, the cable length should be adequate to prevent any undue stress on the cable or plugs. Cable loops and C-tracks are the solution to eliminate cable stress due to motion.



Kabelschleife  
Cable loop

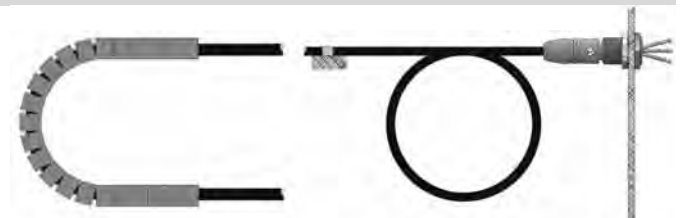

C-förmige Verlegestrecke  
(Schleppkette)  
C-Track

Geschlossene Schleife  
Closed loop

### Belastungen

Durch die Bildung einer ausreichend großen Schleife an den Anschlussstellen lassen sich übermäßiger Verschleiß und häufige Probleme durch die nachfolgend dargestellten Belastungen vermeiden. Bei Lumberg Automation Anschluss- und Verbindungsleitungen ermöglichen robuste, fest angegossene Griffkörper zusammen mit einer richtig gebildeten Schleife eine sehr gute Entlastung von Stecker und Kabel.

### Stress points

Implementing a sufficient stress loop from a connection point will reduce excessive wear and eliminate a common problem: stress points pictured below. Note the rugged overmolded body, which provides exceptional stress relief in conjunction with the correctly installed stress loop.



Entlastungsschleife – richtig  
Correct stress loop



Entlastungsschleife – falsch  
Incorrect stress loop

Beachten Sie die Belastung an Gehäuse und Kabel aufgrund der zu kleinen Kabelschleife.  
Note stress on housing and cable due to small cable loop.

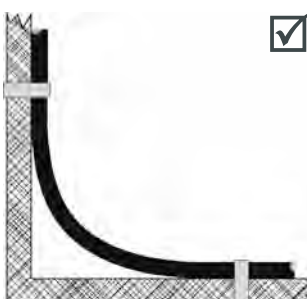

Zu empfehlen: Verlegen in einer Ecke  
Recommended inside cornering  
Bei Biegungen in Ecken bzw. um Ecken herum großzügiger verlegen.  
Note generous allowance for bending around and within corners.

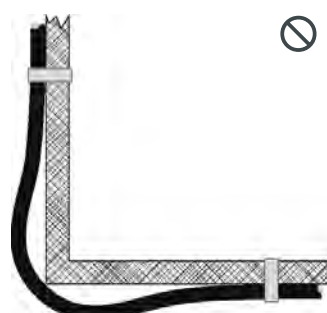

Ein äußeres Umführen des Kabels ist nicht zu empfehlen.  
Outside cornering is NOT recommended  
An scharfen Kanten und Befestigungspunkten das Kabel entsprechend großzügiger verlegen.  
Make allowance for sharp corners and extra stress to cable at fastening points.

## IP-Code allgemein · IP Code in general

Elektrische Betriebsmittel müssen aus Sicherheitsgründen gegen Einflüsse von außen geschützt werden. Diese Aufgabe übernehmen Gehäuse, die das elektrische Betriebsmittel gegen Berührung mit gefährlichen Teilen, das Eindringen von festen Fremdkörpern sowie Staub, Feuchtigkeit und Wasser schützen.

Die deutschen Normen DIN EN 60529 mit dem Titel „Schutzarten durch Gehäuse (IP-Code)“ und DIN 40050-9 „Straßenfahrzeuge; IP-Schutzarten; Schutz gegen Fremdkörper, Wasser und Berühren; Elektrische Ausrüstung“ bilden die Grundlage für die Bestimmung und Kennzeichnung der Schutzart eines Produktes und geben zusätzliche Informationen in Verbindung mit einem solchen Schutz.

For safety, electrical equipment must be protected from any external interference. This is ensured by enclosures which protect the electrical equipment from contact with dangerous parts and prevent ingress of solid foreign objects, dust, humidity and water.

The German Standard DIN EN 60529, titled "Degrees of protection provided by enclosures (IP Code)" and the Standard DIN 40050-9 titled "Vehicles; IP Protection classes; protection against solid foreign objects, water and contact; Electrical equipment" are the basis for the definition and identification of the protection class for a product and provide additional information regarding such protection.

### Schutzarten nach DIN EN 60529 (IEC 529/VDE 047 T1)







### International protection classes according to DIN EN 60529 (IEC 529/VDE 047 T1)

#### Erste Kennziffer | First index figure

#### Schutzgrad gegen Eindringen von festen Fremdkörpern

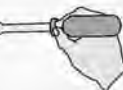
#### Protection class - protection against solid foreign objects penetrating the product

<b>IP</b> Ingress Protection	<b>6</b> erste Kennziffer first index figure <b>Schutz gegen feste Fremdkörper</b> Foreign objects protection	<b>7</b> zweite Kennziffer second index figure <b>Schutz gegen Wasser</b> Water protection
---------------------------------	--	--

Kennziffer Index	Schutzumfang Degree of protection	Definition
<b>0</b>	 Kein Berührungsschutz, kein Schutz gegen feste Fremdkörper No protection against accidental contact, no protection against solid foreign bodies	
<b>1</b>	 Schutz gegen großflächige Berührung mit der Hand, Schutz gegen Fremdkörper mit $\varnothing > 50$ mm Protection against contact with any large area by hand and against solid foreign bodies with $\varnothing > 50$ mm	Die Objektsonde, Kugel 50 mm Durchmesser, darf nicht voll eindringen The sample object, a ball of 50 mm diameter, must not penetrate the enclosure completely
<b>2</b>	 Schutz gegen Berührung mit den Fingern, Schutz gegen Fremdkörper mit $\varnothing > 12$ mm Protection against contact with the fingers, protection against solid foreign bodies with $\varnothing > 12$ mm	Die Objektsonde, Kugel 12,5 mm Durchmesser, darf nicht voll eindringen The sample object, a ball of 12.5 mm diameter, must not penetrate the enclosure completely
<b>3</b>	 Schutz gegen Berührung mit Werkzeug, Drähten o. ä. mit $\varnothing > 2,5$ mm, Schutz gegen Fremdkörper mit $\varnothing > 2,5$ mm Protection against tools, wires or similar objects with $\varnothing > 2.5$ mm, protection against solid foreign bodies with $\varnothing > 2.5$ mm	Die Objektsonde, Kugel 2,5 mm Durchmesser darf überhaupt nicht eindringen The sample object, a ball of 2.5 mm diameter, must not penetrate the enclosure at all
<b>4</b>	 wie 3, jedoch $\varnothing > 1$ mm just like 3 except for the size difference of $\varnothing > 1$ mm	Die Objektsonde, Kugel 1,0 mm Durchmesser, darf überhaupt nicht eindringen The sample object, a ball of 1.0 mm diameter, must not penetrate the enclosure at all
<b>5</b>	 Schutz gegen Berührung, Schutz gegen Staubbablagerung im Inneren Full protection against contact, protection against interior injurious dust deposits	Eindringen von Staub ist nicht vollständig verhindert, aber Staub darf nicht in einer solchen Menge eindringen, dass das zufriedenstellende Arbeiten des Gerätes oder die Sicherheit beeinträchtigt wird Ingress of dust is not prevented completely but dust may only enter to such extent that the amount of dust does not interfere with normal operation or compromise safety
<b>6</b>	 Vollständiger Schutz gegen Berührung, Schutz gegen Eindringen von Staub Total protection against contact, protection against penetration of dust	Kein Eindringen von Staub Ingress of dust is prevented completely

Darstellung in Anlehnung an/diagram in accordance with DIN VDE 470, DIN EN 60529, IEC 529

Quelle/source: ZVEI - Zentralverband Elektrotechnik- und Elektroindustrie e.V.









**Schutzarten nach DIN EN 60529 (IEC 529/VDE 047 T1)**  
**International protection classes according to DIN EN 60529 (IEC 529/VDE 047 T1)**

**Zweite Kennziffer | Second index figure**

**Schutzgrad gegen Eindringen von Wasser mit schädlichen Wirkungen**

**Protection class - protection against ingress of water with adverse effects**

<b>IP</b> Ingress Protection	<b>6</b> erste Kennziffer first index figure <b>Schutz gegen feste Fremdkörper</b> Foreign objects protection	<b>7</b> zweite Kennziffer second index figure <b>Schutz gegen Wasser</b> Water protection
---------------------------------	---	--

Kennziffer Index	Schutzumfang Degree of protection		Definition	
<b>0</b>	Kein Wasserschutz	No protection against water		
<b>1</b>	 Schutz gegen senkrecht fallende Wassertropfen	Protection against vertical water drips	Senkrecht fallende Tropfen dürfen keine schädlichen Wirkungen haben	Vertically falling water drops must not have any adverse effects
<b>2</b>	 Schutz gegen schräg fallende Wassertropfen aus beliebigem Winkel bis zu 15° aus der Senkrechten	Protection against water drips (up to a 15° angle)	Senkrecht fallenden Tropfen dürfen keine schädlichen Wirkungen haben, wenn das Gehäuse um einen Winkel bis zu 15° beiderseits der Senkrechten geneigt ist	Vertically falling water drops must not have any adverse effects when the enclosure is tilted up to 15° on either side of the vertical
<b>3</b>	 Schutz gegen schräg fallende Wassertropfen aus beliebigem Winkel bis zu 60° aus der Senkrechten	Protection against diagonal water drips (up to a 60° angle)	Wasser, das in einem Winkel bis zu 60° beiderseits der Senkrechten gesprüht wird, darf keine schädlichen Wirkungen haben	Water, sprayed at an angle up to 60° on either side of the vertical, must not have any adverse effects
<b>4</b>	 Schutz gegen Spritzwasser aus allen Richtungen	Protection against splashed water from all directions	Wasser, das aus jeder Richtung gegen das Gehäuse spritzt, darf keine schädlichen Wirkungen haben	Water, splashed against the enclosure from any direction, must not have any adverse effects
<b>5</b>	 Schutz gegen Wasserstrahl (Düse) aus beliebigem Winkel	Protection against water (out of a nozzle) from all directions	Wasser, das aus jeder Richtung als Strahl gegen das Gehäuse gerichtet ist, darf keine schädlichen Wirkungen haben	Water, projected in jets against the enclosure from any direction, must not have any adverse effects
<b>6</b>	 Schutz gegen Wassereindringung bei vorübergehender Überflutung	Protection against temporary flooding	Wasser, das aus jeder Richtung als starker Strahl gegen das Gehäuse gerichtet ist, darf keine schädlichen Wirkungen haben	Water, projected in powerful jets against the enclosure from any direction, must not have any adverse effects
<b>7</b>	 Schutz gegen Wassereindringung bei zeitweisem Eintauchen	Protection against temporary submersion in water	Wasser darf nicht in einer Menge eintreten, die schädliche Wirkungen verursacht, wenn das Gehäuse unter genormten Druck- und Zeitbedingungen zeitweilig in Wasser untergetaucht ist	Water may only enter to such extent that the amount of water entering the enclosure does not cause any adverse effects when the enclosure is temporarily immersed in water; standardized pressure and time conditions apply
<b>8</b>	 Schutz gegen Wassereindringung bei dauerhaftem Untertauchen	Protection against permanent submersion in water	Wasser darf nicht in einer Menge eintreten, die schädliche Wirkungen verursacht, wenn das Gehäuse dauernd unter Wasser getaucht ist unter Bedingungen, die zwischen Hersteller und Anwender vereinbart werden, müssen jedoch schwieriger sein als für die Kennziffer 7	Water may not ingress to such extent that it causes any adverse effects when the enclosure is continuously immersed in water, under conditions that have been agreed upon by the manufacturer and the user; the conditions must be more difficult than the conditions described under digit 7
<b>9</b> <b>K</b>	 Geschützt gegen Wasser bei Hochdruck- / Dampfstrahlreinigung	Protected against water from high-pressure / steam jet cleaners	Wasser, das aus jeder Richtung unter stark erhöhtem Druck gegen das Gehäuse gerichtet ist, darf keine schädlichen Wirkungen haben.	Water, directed against the enclosure from any direction under extremely high pressure, must not have any adverse effects

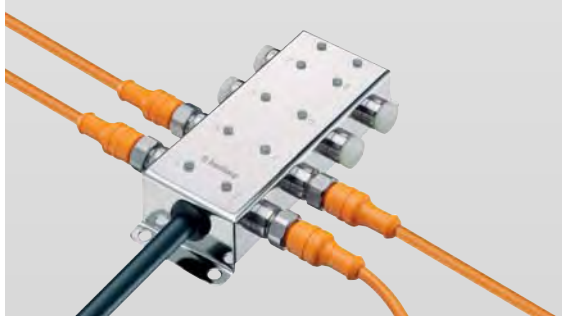

## Produktspezifische Normen · Product specific standards

Die nachfolgend genannten Normen werden für die Bemessung und Prüfung unserer Produkte verwendet:

The standards mentioned below are used to measure and test our products:

### DIN EN 61131-2

#### Speicherprogrammierbare Steuerungen – Teil 2: Betriebsmittelanforderungen und Prüfungen

In dieser Norm sind die allgemeinen Definitionen der Spannungsversorgungs- und I/O-Schnittstelle von aktiven Komponenten vorgegeben. Des Weiteren dient diese Norm als Grundlage der Prüfpezifikation.

#### Programmable logic controllers – part 2: equipment requirements and tests

This standard contains the general definitions of the supply voltage and I/O interfaces of active components. This standard also serves as the basis of the test specification.

### DIN IEC 61076-2-101 / DIN IEC 61076-2-104

#### Steckverbinder für elektronische Einrichtungen

##### Teil 2-101: Rundsteckverbinder – Bauartspezifikation für Steckverbinder M12 mit Schraubverriegelung für Niederspannungsanwendungen

##### Teil 2-104: Rundsteckverbinder – Bauartspezifikation für Steckverbinder M8 mit Schraub- oder Rastverriegelung für Niederspannungsanwendungen

In diesen Normen sind die konstruktiven Richtlinien der M12- und M8-Steckverbinder vorgegeben. Des Weiteren dienen diese Normen als Grundlage der Prüfpezifikation.

#### Connectors for electronic equipment

##### Part 2-101: circular connectors – design specification for screw locking M12 connectors for low voltage applications

##### Part 2-104: circular connectors – design specifications for screw locking or snap locking M8 connectors for low voltage applications

These standards specify the mechanical design guidelines for M12 and M8 connectors. These standards also serve as the basis of the test specification.

### DIN EN 175301-803

#### Bauartspezifikation: Rechteckige Steckverbinder – Flachkontakte mit 0,8 mm Dicke – Unverlierbare Verriegelungsschraube

In dieser Norm sind die konstruktiven Richtlinien der Ventilsteckverbinder vorgegeben. Des Weiteren dient diese Norm als Grundlage der Prüfpezifikation.

#### Design specification: Rectangular connectors – 0.8 mm thick flat contacts – captive locking screws

This standard specifies the mechanical design guidelines for valve connectors. This standard also serves as the basis of the test specification.

### DIN EN 60664-1

#### Isolationskoordination für elektrische Betriebsmittel in Niederspannungsanlagen – Teil 1: Grundsätze, Anforderungen und Prüfungen

Diese Norm ist der Ersatz für die DIN VDE 0110-1, die bis zum Ende der Übergangsfrist im Mai 2006 weiterhin gültig ist. In diesen Normen wird die Bemessung der Luft- und Kriechstrecken in Abhängigkeit von Einsatzbereich, Werkstoff und Verschmutzungsgrad definiert.

#### Coordination of the insulation of electrical equipment in low voltage systems – part 1: basics, requirements and tests

This standard replaces DIN VDE 0110-1, which stays valid until the end of the transitional period in May 2006. The measurement of air gaps and creepage distances depending on the area of use, the material and the degree of soiling are defined in this standard.

## Allgemeine Prüfnormen · General test standards

### DIN EN 61984

#### Steckverbinder – Sicherheitsanforderungen und Prüfungen

Diese Norm ist der Ersatz für die DIN VDE 0627, die bis zum Ende der Übergangsfrist im Oktober 2004 gültig war. Zusätzlich zu den produktspezifischen Normen für Steckverbinder, wird diese Norm für weitere konstruktive Anforderungen und für einzelne Prüfungen herangezogen.

#### Connectors – safety requirements and tests

This standard replaces DIN VDE 0627, which was valid until the end of the transitional period in October 2004. In addition to the product specific standards for connectors, this standard is used for further mechanical design requirements and for individual tests.

### DIN EN 60512

#### Steckverbinder für elektronische Einrichtungen – Mess- und Prüfverfahren

Diese Normenserie dient zur Festlegung der Prüfbedingungen von Steckverbindern. Auszug aus dem Prüfprogramm sind: klimatische/mechanische Prüfungen, Prüfbeschreibung zu den konstruktiven Merkmalen der Steckverbinder wie z.B. Strombelastbarkeit und Isolationswiderstand.

#### Connectors for electronic equipment – Basic testing and measurements

This series of standards serves to define the test conditions for connectors. The test program includes: climate/mechanical tests, test description of the mechanical characteristics of connectors such as max. current and insulation resistance.

### DIN EN 60068

#### Umweltprüfungen

In dieser Normenserie werden die möglichen Umweltbeeinflussungen definiert. Dazu zählen unter anderem die klimatischen Beeinflussungen, wie trocken Wärme, Kälte, feuchte Wärme und Temperaturzyklen sowie auch mechanischen Beeinflussungen, wie z.B. Schwingen und Schocken. Mit diesen Prüfungen werden die Einflüsse der Einsatzumgebung im Labor nachgewiesen.

#### Environmental tests

In this series of tests the possible influences on the environment are defined. Amongst other things, this includes climatic influences such as dry heat, coldness, moist heat and temperature cycles as well as mechanical influences such as vibration and shock. With these tests, the influences from the location to be used are checked.

### DIN EN 60529

#### Schutzarten durch Gehäuse (IP-Code)

In dieser Norm ist der IP-Code definiert. Weiterhin werden der Prüfaufbau und die Prüfbedingungen, zum bestehen der IP-Codierung vorgeschrieben.

#### Protection class due to housing (IP code)

In this standard the IP code is defined. The test setup and the test conditions necessary to comply with the IP coding are prescribed.

### DIN 40050-9

#### Straßenfahrzeuge; IP-Schutzarten; Schutz gegen Fremdkörper, Wasser und Berühren; Elektrische Ausrüstung

Diese Norm wird als Erweiterung der **DIN EN 60529** herangezogen, um eine höhere Prüfschärfe der Staubdichtigkeit zu erlangen. Zusätzlich wird die Hochdruck-/Dampfstrahl-Reinigung (IPx9K) in dieser Norm beschrieben. Die Schutzart IP69K wird nicht nur für den KFZ-Bereich, sondern vermehrt im Lebensmittel-Produktbereich (Food and Beverage) vorausgesetzt.

#### Street vehicles, IP protection class, protection from foreign bodies, water and accidental contact, electrical equipment

This standard is used as an extension to **DIN EN 60529**, to be able to get more precise test results for dust proofing. This standard also describes high pressure/steam jet cleaning (IPx9K). Ingress protection class IP69K is not only used for cars. Increasingly, it is used as a point of reference in the Food and Beverage Industry.

## Codierung von M12-Steckverbindern · Coding of M12 connectors

Durch die Codierung von M12-Steckverbindern mittels eines Zapfens oder einer Nut am Kontaktträger wird verhindert, dass ansonsten gleiche Steckverbinder beim Stecken vertauscht werden. Unterschieden wird zwischen der Standard-Codierung A, der B-Codierung (Reverse Key) für Feldbusanwendungen wie z.B. Profibus, der C-Codierung (Double Key; auch U-Codierung genannt) und der D-Codierung für Ethernet-Anwendungen.

The coding of M12 connectors with a pin or a slot on the contact insert prevents identical connectors from being plugged in to the wrong place. A difference is drawn between the standard coding A, the B coding (reverse key) for Fieldbus applications such as Profibus, the C coding (double key, also known as U coding) and the D coding for Ethernet applications.

A-Codierung | A coding

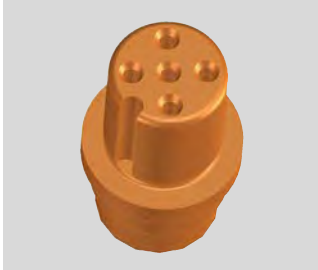

B-Codierung | B coding

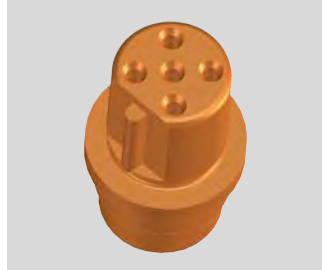

C-Codierung | C coding

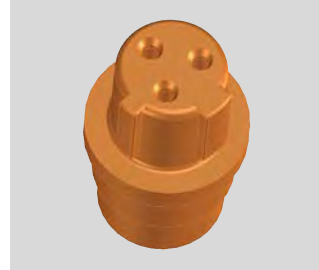

D-Codierung | D coding

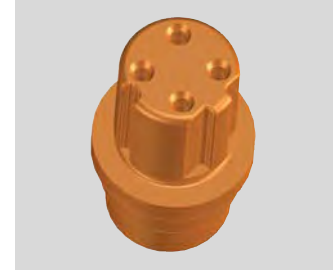

## Schirmung · Shielding

Die Schirmung ist eine elektrisch leitende Schutzummantelung, die ein Übertragungsmedium umgibt. Die Abschirmung von Leitungen erfolgt meist in Form von Kupfergeflechten und Aluminiumfolien. Sie reduziert elektromagnetische Einstreuungen und Interferenzen auf die signalführenden Leiter sowie Streuungen aus dem Kabel auf die Umwelt. Hierdurch wird die elektromagnetische Verträglichkeit (EMV) gesteigert.

Bei EMV-kritischen Anwendungen ist die Verwendung von abgeschirmten Steckverbindern und Leitungen empfehlenswert. Sowohl die Einstrahlung von äußeren Störfeldern in Steckverbinder und Leitung als auch die Abstrahlung in die Umgebung werden mittels schirmbarer Steckverbinder wirksam unterdrückt.



Besonders für die Übertragung empfindlicher Signale sowie für die Übertragung von Daten mit hohen Übertragungsraten sind abgeschirmte Steckverbinder und Leitungen notwendig.

A shield is an electrically conductive protective coating around a transmission medium. Wires are usually shielded with a copper braid or with aluminum foil. It reduces electromagnetic interference to the wire carrying the signal as well as reducing emissions from the wire to the environment. This increases the electromagnetic compatibility (EMC).

For applications where EMC is critical, the use of shielded connectors and cables is advisable. Both the susceptibility of connectors and cables to external radiation as well as emissions into the environment are effectively prevented by shielded connectors.



Shielded connectors and cables are particularly necessary for the transmission of sensitive signals as well as for the transmission of high-speed data.